

Zur Anwendung mit:  
8406 oder 8408

Dichtprofil-Beschlagsseite:  
ohne

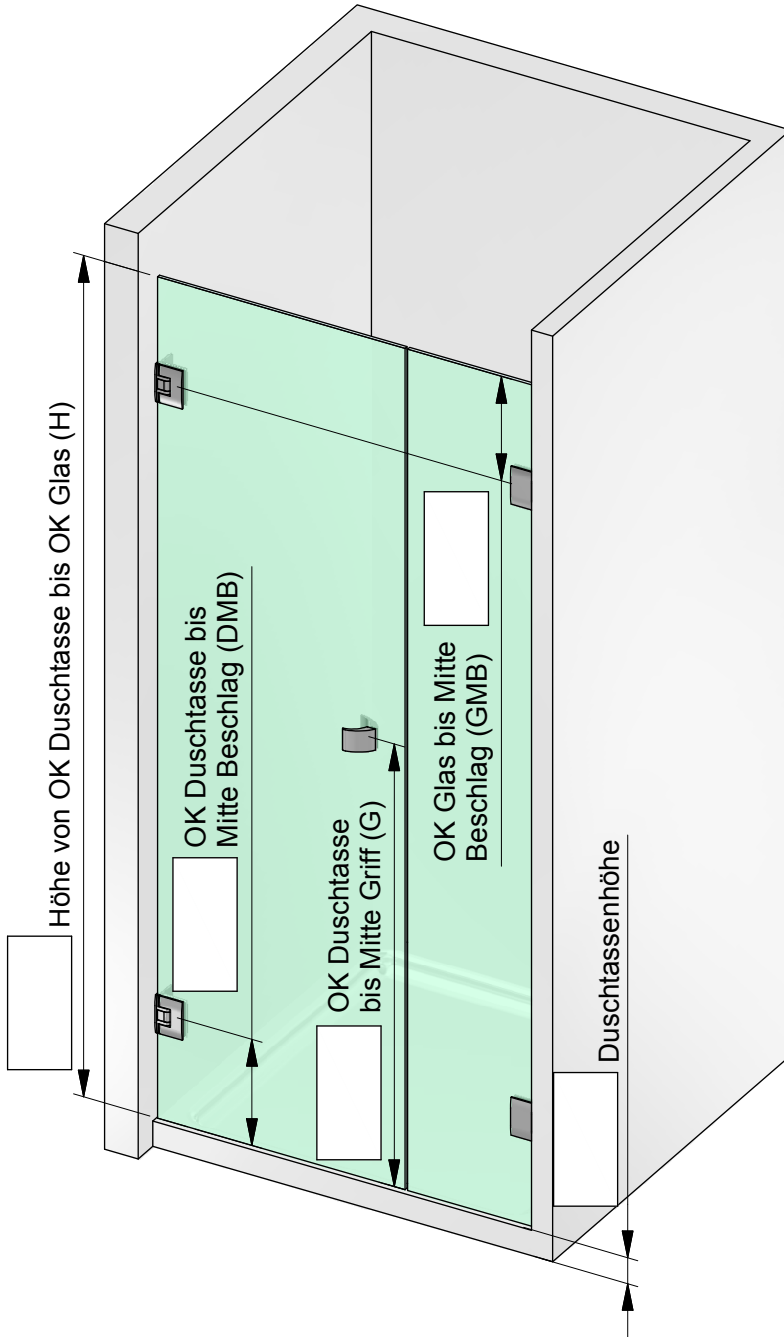

Kunden-Nr. \_\_\_\_\_

Firma \_\_\_\_\_

Name \_\_\_\_\_

Kommission \_\_\_\_\_

P+S-Auftragsnr. \_\_\_\_\_

Kd-Bestellnr. \_\_\_\_\_

Auftrag erteilt \_\_\_\_\_

Liefertermin \_\_\_\_\_

Glasart \_\_\_\_\_

**Zutreffendes bitte ankreuzen:**

Beschlagsoberfläche:

- MS7 (glanzverchromt)
- MS10 (mattverchromt)
- MSPVD22 (Edelstahlfinish)

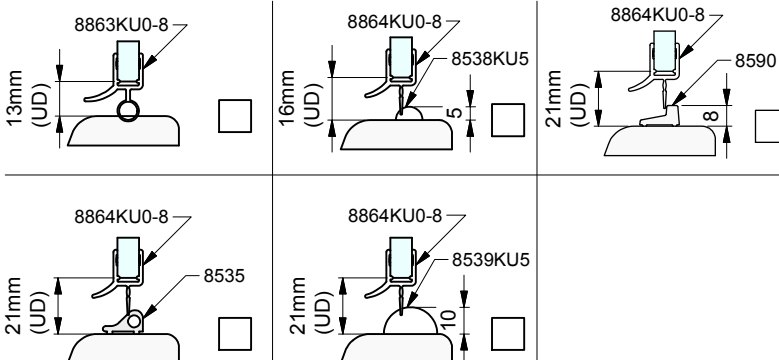
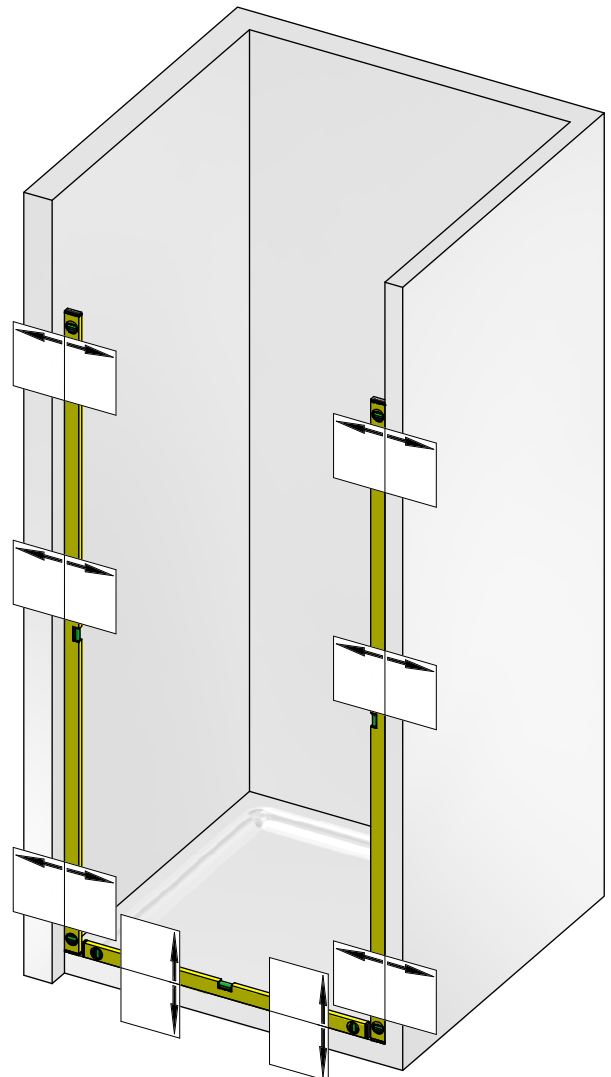

Duschtürband 8406MS  
einseitige Befestigungsglasche

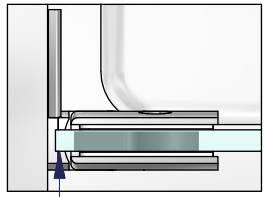

ohne Dichtprofil

Duschtürband 8408MS  
beidseitige Befestigungsglasche

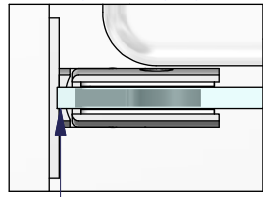

ohne Dichtprofil

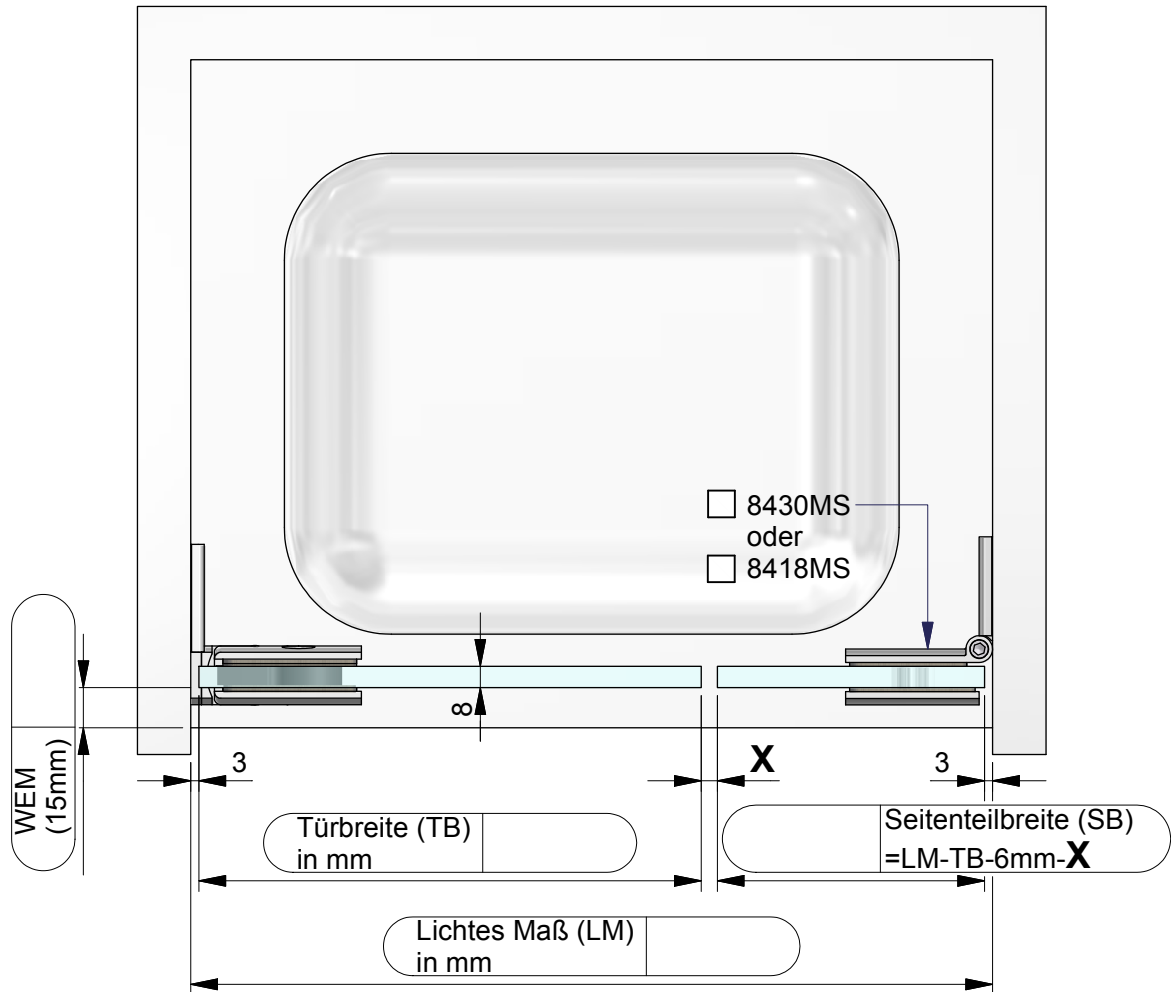

Dichtungslösung Griffseite:

a) mit Dichtprofil 8856KU0-8

X= 6 mm

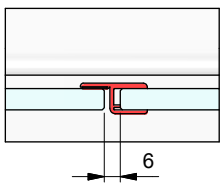

b) mit Dichtprofil 8850KU0-8

X= 20 mm

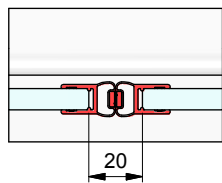

c) mit Dichtprofil 8852KU0-8

X= 25 mm

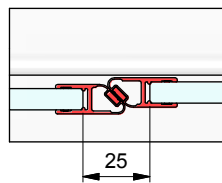

d) mit Dichtprofil 8857KU0-8

X= 6 mm

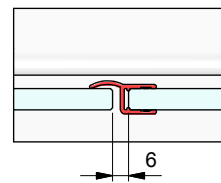

e) ohne Dichtprofil

X= 3 mm

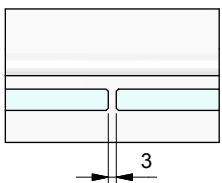

Kommission:

Liefertermin:

Bestellnr.:

Glasart: ESG 8mm

Kanten umlaufend geschliffen und poliert

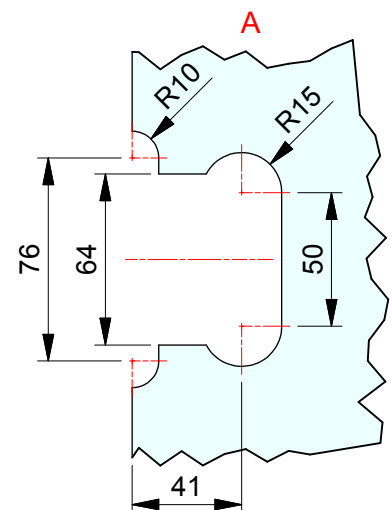
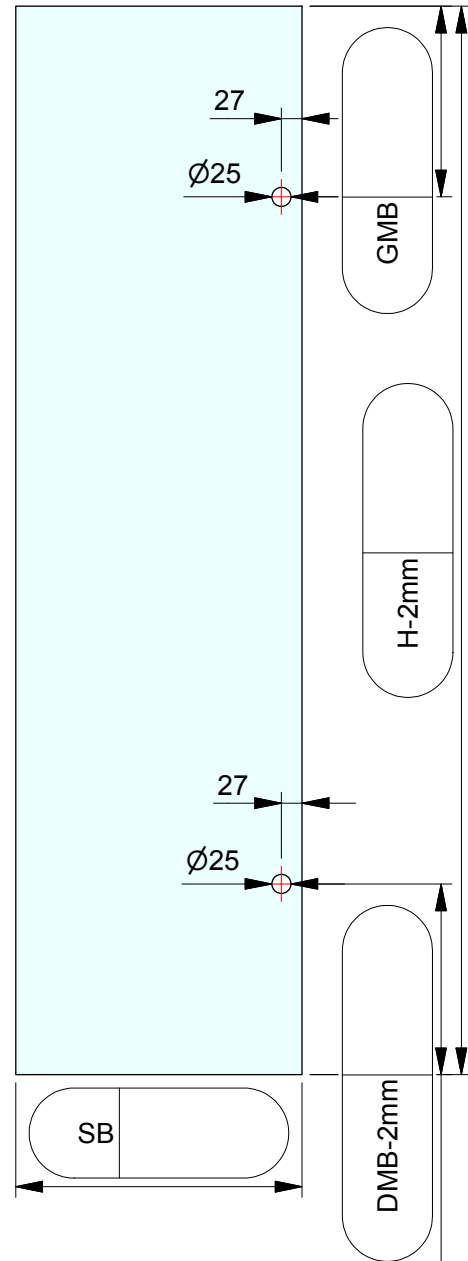
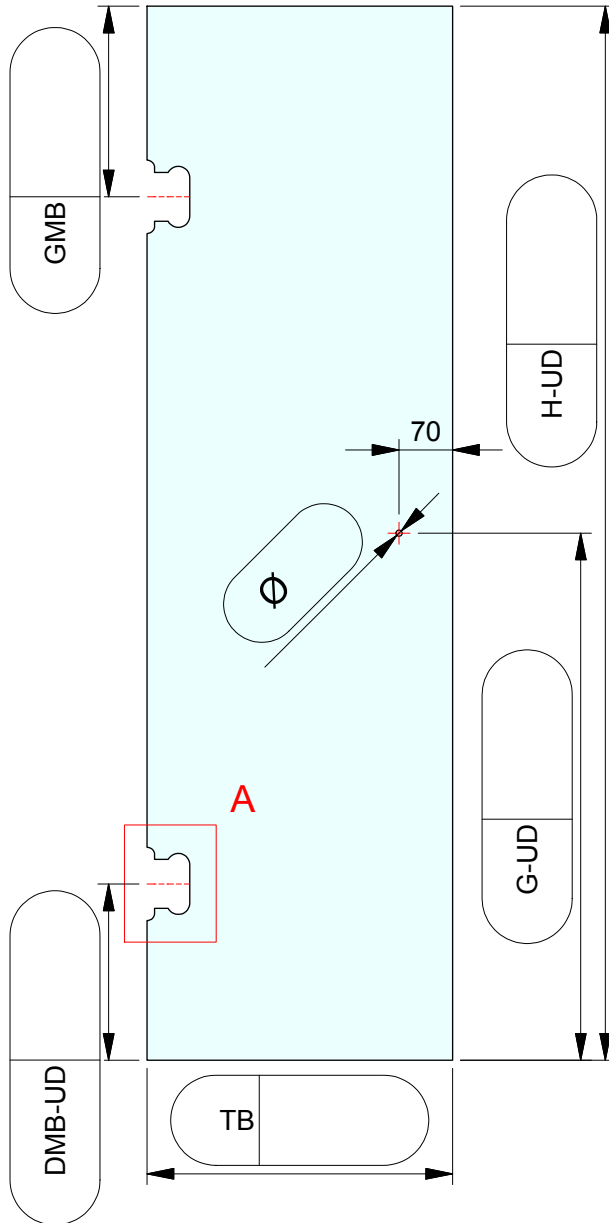
Für Anwendung mit Beschlag: **8406 oder 8408**Dichtprofil an Beschlagseite: **ohne**

ESG 8mm klar gefertigt nach  
DIN EN14428 (Duschenglas).  
Ein entsprechender Nachweis(Stempel)  
ist erforderlich.  
Kanten umlaufend geschliffen und poliert.  
Alle Ecken stoßen oder leicht runden.